

MICRO SERIE

czech 

polish 

русский 



c r a n e s w i t h o u t c o m p r o m i s e

FASSI

CRANES WITHOUT COMPROMISE



1

Proporcionální rozvaděč s jednostranným ovládním. Systém pro shodu* D.M. a hydraulické omezoací zařízení zdvihového momentu,HO° pro kontrolu zatížení a zajištění stability nákladního automobilu s jeřábem.

Proporcjonalny rozdzielacz hydrauliczny ze sterowaniem z jednej strony. Zgodny z Dyrektywą Maszynową hydrauliczny ogranicznik udźwigu „HO° informujący o przeciążeniu żurawia i utracie stateczności.

Пропорциональный распределитель с управлением с одной стороны. Система, отвечающая требованиям безопасности, с опционной системой ограничения грузовой момент «HO° также автоматически обеспечивает устойчивость всей машины в целом.

2

Základna je z tvárné slitiny pro ideální rozdělení napětí a mimořádnou pevnost. Výkonný otočový mechanismus s hydraulickým motorem.

Odlewana, bardzo wytrzymała, podstawa żurawia została zaprojektowana tak, aby rozkład naprężeń był idealny. Trwały mechanizm obrotowy.

Основание манипулятора изготовлено из ковкого чугуна для идеального распределения нагрузок и высокой прочности. Мощный и компактный червячный механизм поворота с гидромотором.

3

Olajová nádrž*15 litrů spolu s filtrem z velmi pevné a zcela korozivzdorné umělé hmoty odolné proti nárazům.

15-litrowy zbiornik oleju wraz z filtrem, wykonany z mocnego, odpornego na uderzenia i korozję plastiku.

Пластиковый, ударопрочный гидробак объемом 15 литров с обратным фильтром имеет высокие антикоррозийные свойства.

4

Hydraulický naviják se silou v tahu 500 daN spolu s mechanickým koncovým vypínačem namontovaným pod výložníkem jeřábu.

Hydrauliczna wciągarka o udźwigu 500 daN wraz z mechanicznym ogranicznikiem zamontowana pod ramieniem żurawia.

Гидравлическая лебедка, под внешней стрелой, мощностью 500 daN, с механическим ограничителем на последние 3 витка.

5

Elektrohydraulický agregát v ochranném krytu ABS. U vozidla bez P.T.O. možnost připojení elektrohydraulického agregátu na baterii vozidla.

Pompa elektrohydrauliczna chroniona obudową plastikową typu ABS. Zasilanie żurawia z akumulatorów pojazdu w przypadku braku możliwości podłączenia poprzez przystawkę odbioru mocy.

Электрогидравлический привод в коробе, для монтажа на боковую поверхность рамы. Такой привод позволяет работать на шасси без КОМ.

Velké výhody pro lehké nákladní automobily

Malý, avšak neúnavný společník při vaší každodenní práci. Řada jeřábů Micro se může instalovat v nákladním prostoru lehkých užitkových vozidel, dodávkových vozů a zejména úzkých speciálních vozidel pro používání v historických centrech měst. V závislosti na jednotlivých požadavcích pro instalaci jsou montážní a stabilizační sady k dispozici pro všechny možné aplikace, jakož i verze poháněná 12 nebo 24 voltovým elektrohydraulickým agregátem. Úplná paleta originálního příslušenství, jakým jsou např. hydraulický naviják, dodatečné přídatné funkce pro obsluhu hydraulického příslušenství, systémy dálkového ovládní, hydraulický omezoač zdvihového momentu atd., činí jeřáb zvláště univerzálním a pohodlným pro používání.

Provedení podle evropské směrnice EN 12999.*

Duża korzyść dla lekkich ciężarówek

Mały, lecz niestrudzony kompan w każdym dniu twojej pracy. Żurawie z serii Micro mogą być montowane na samochodach dostawczych z windami samozaładowczymi, z zabudową skrzyniową czy na specjalistycznych pojazdach, które przystosowane są do pracy w warunkach ograniczonego ruchu. W zależności od indywidualnych potrzeb instalacji żurawie Micro można nabyć w wielu konfiguracjach zestawów montażowych oraz różnych wersjach zasilania, np. pompy elektrohydraulicznej 12 i 24 V. Szeroki wybór oryginalnych akcesoriów, takich jak hydrauliczna wciągarka, sterowanie umożliwiające operowanie dodatkowym osprzętem żurawia, systemy zdalnego sterowania, hydrauliczny ogranicznik udźwigu itp., sprawia, że żuraw ten jest bardzo wszechstronny i poręczny.

Zaprojektowany zgodnie z Europejską Normą EN 12999.*

Большие преимущества для легких грузовиков.

Маленький, но неутомимый помощник в вашей повседневной работе. Краны серии Микро легко монтируются внутри кузова или на раму легких коммерческих грузовиков или пикапов которые, например, так удобно использовать на узких улочках в историческом центре города

В зависимости от индивидуальных требований к установке краны поставляются с необходимым типом опор, рамного крепежа и привода 12/24 В или от КОМ. Благодаря полному ассортименту аксессуаров от производителя, таких как гидравлическая лебедка, навесное оборудование или дистанционное управление и системы безопасности, манипуляторы серии МИКРО универсальны и удобны в эксплуатации. Дизайн согласно EN 12999*.

MICRO M10A

M10A.11

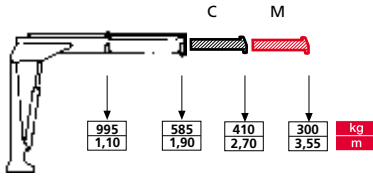

STD OPT.

TELESKOPICKÉ MANUÁLNI NÁSTAVCE
DODATKOWE RAMIONA RĘCZNIE WYSUWANE
МЕХАНИЧЕСКИЕ СЕКЦИИ ТЕЛЕСКОПА

M10A.12

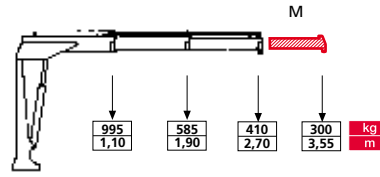

OPT.

TELESKOPICKÉ MANUÁLNI NÁSTAVCE
DODATKOWE RAMIONA RĘCZNIE WYSUWANE
МЕХАНИЧЕСКИЕ СЕКЦИИ ТЕЛЕСКОПА

	tm	m	m	°	kNm	MPa	l/min	l	kg	kg	kg
M10A.11	1,1	1,9	0,8	325	1,9	18	6	15	145	40	95
M10A.12	1,1	2,7	1,6	325	1,9	18	6	15	155	40	95

MICRO M15A

M15A.11

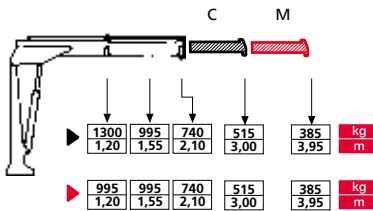

STD OPT.

TELESKOPICKÉ MANUÁLNI NÁSTAVCE
DODATKOWE RAMIONA RĘCZNIE WYSUWANE
МЕХАНИЧЕСКИЕ СЕКЦИИ ТЕЛЕСКОПА

► VÝKON S OMEZOVACÍM ZAŘIZENÍM ZDVIHOVÉHO MOMENTU
UDŹWIGI W PRZYPADKU ZASTOSOWANIA OGRANICZNIKA UDŹWIGU
ГРУЗОПОДЪЕМНОСТЬ С ОГРАНИЧИТЕЛЕМ ГРУЗОВОГО МОМЕНТА

► VÝKON BEZ OMEZOVACÍHO ZAŘIZENÍ ZDVIHOVÉHO MOMENTU
UDŹWIGI W PRZYPADKU BRAKU OGRANICZNIKA UDŹWIGU
ГРУЗОПОДЪЕМНОСТЬ БЕЗ ОГРАНИЧИТЕЛЯ ГРУЗОВОГО МОМЕНТА

M15A.12

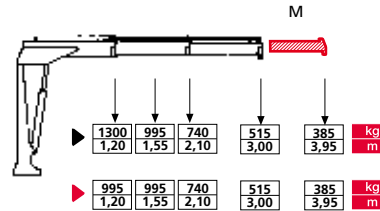

OPT.

TELESKOPICKÉ MANUÁLNI NÁSTAVCE
DODATKOWE RAMIONA RĘCZNIE WYSUWANE
МЕХАНИЧЕСКИЕ СЕКЦИИ ТЕЛЕСКОПА

► VÝKON S OMEZOVACÍM ZAŘIZENÍM ZDVIHOVÉHO MOMENTU
UDŹWIGI W PRZYPADKU ZASTOSOWANIA OGRANICZNIKA UDŹWIGU
ГРУЗОПОДЪЕМНОСТЬ С ОГРАНИЧИТЕЛЕМ ГРУЗОВОГО МОМЕНТА

► VÝKON BEZ OMEZOVACÍHO ZAŘIZENÍ ZDVIHOVÉHO MOMENTU
UDŹWIGI W PRZYPADKU BRAKU OGRANICZNIKA UDŹWIGU
ГРУЗОПОДЪЕМНОСТЬ БЕЗ ОГРАНИЧИТЕЛЯ ГРУЗОВОГО МОМЕНТА

	tm	m	m	°	kNm	MPa	l/min	l	kg	kg	kg
M15A.11	1,5	2,1	0,9	325	2,9	18	6	15	170	40	95
M15A.12	1,5	3,0	1,8	325	2,9	18	6	15	180	40	95

FASSI

COMPANY
WITH QUALITY MANAGEMENT
SYSTEM CERTIFIED BY DNV
=ISO 9001:2000=

MICRO M20A

M20A.11

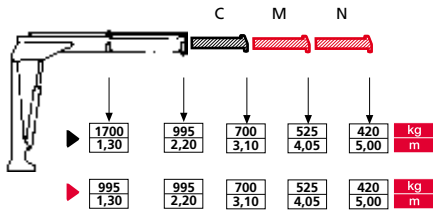

M20A.12

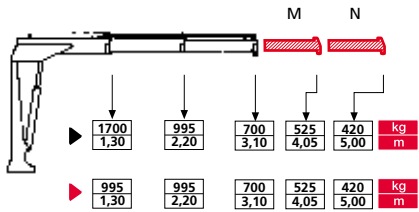

M20A.13

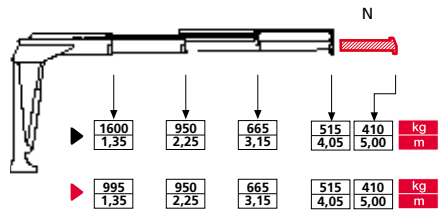

STD **M** **N** OPT.

TELESKOPICKÉ MANUÁLNI NÁSTAVCE
DODATKOWE RAMIONA RĘCZNIŁE WYSUWANE
МЕХАНИЧЕСКИЕ СЕКЦИИ ТЕЛЕСКОПА

VÝKON S OMEZOVAČÍM ZAŘIŽENÍM ZDVIHOVÉHO MOMENTU
UDŽWIGI W PRZYPADKU ZASTOSOWANIA OGRANICZNIKA UDŽWIGU
ГРУЗОПОДЪЕМНОСТЬ С ОГРАНИЧИТЕЛЕМ ГРУЗОВОГО МОМЕНТА

VÝKON BEZ OMEZOVAČÍHO ZAŘIŽENÍ ZDVIHOVÉHO MOMENTU
UDŽWIGI W PRZYPADKU BRAKU OGRANICZNIKA UDŽWIGU
ГРУЗОПОДЪЕМНОСТЬ БЕЗ ОГРАНИЧИТЕЛЯ ГРУЗОВОГО МОМЕНТА

M **N** OPT.

TELESKOPICKÉ MANUÁLNI NÁSTAVCE
DODATKOWE RAMIONA RĘCZNIŁE WYSUWANE
МЕХАНИЧЕСКИЕ СЕКЦИИ ТЕЛЕСКОПА

VÝKON S OMEZOVAČÍM ZAŘIŽENÍM ZDVIHOVÉHO MOMENTU
UDŽWIGI W PRZYPADKU ZASTOSOWANIA OGRANICZNIKA UDŽWIGU
ГРУЗОПОДЪЕМНОСТЬ С ОГРАНИЧИТЕЛЕМ ГРУЗОВОГО МОМЕНТА

VÝKON BEZ OMEZOVAČÍHO ZAŘIŽENÍ ZDVIHOVÉHO MOMENTU
UDŽWIGI W PRZYPADKU BRAKU OGRANICZNIKA UDŽWIGU
ГРУЗОПОДЪЕМНОСТЬ БЕЗ ОГРАНИЧИТЕЛЯ ГРУЗОВОГО МОМЕНТА

N OPT.

TELESKOPICKÉ MANUÁLNI NÁSTAVCE
DODATKOWE RAMIONA RĘCZNIŁE WYSUWANE
МЕХАНИЧЕСКИЕ СЕКЦИИ ТЕЛЕСКОПА

VÝKON S OMEZOVAČÍM ZAŘIŽENÍM ZDVIHOVÉHO MOMENTU
UDŽWIGI W PRZYPADKU ZASTOSOWANIA OGRANICZNIKA UDŽWIGU
ГРУЗОПОДЪЕМНОСТЬ С ОГРАНИЧИТЕЛЕМ ГРУЗОВОГО МОМЕНТА

VÝKON BEZ OMEZOVAČÍHO ZAŘIŽENÍ ZDVIHOVÉHO MOMENTU
UDŽWIGI W PRZYPADKU BRAKU OGRANICZNIKA UDŽWIGU
ГРУЗОПОДЪЕМНОСТЬ БЕЗ ОГРАНИЧИТЕЛЯ ГРУЗОВОГО МОМЕНТА

	tm	m	m	°	kNm	MPa	l/min	l	kg	kg
M20A.11	2,1	2,2	0,9	325	3,4	18	8	15	195	95
M20A.12	2,1	3,1	1,8	325	3,4	18	8	15	210	95
M20A.13	2,1	4,0	2,7	325	3,4	18	8	15	240	95

MICRO M25A

M25A.11

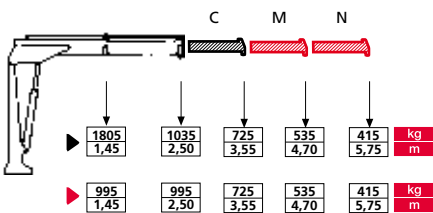

M25A.12

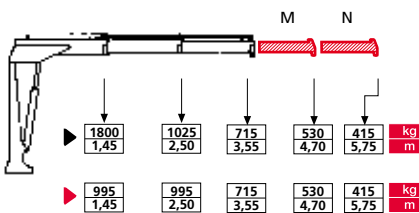

M25A.13

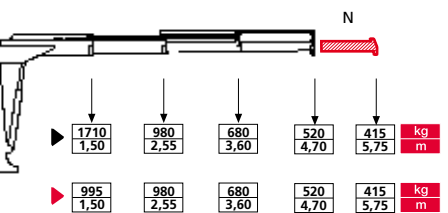

STD **M** **N** OPT.

TELESKOPICKÉ MANUÁLNI NÁSTAVCE
DODATKOWE RAMIONA RĘCZNIŁE WYSUWANE
МЕХАНИЧЕСКИЕ СЕКЦИИ ТЕЛЕСКОПА

VÝKON S OMEZOVAČÍM ZAŘIŽENÍM ZDVIHOVÉHO MOMENTU
UDŽWIGI W PRZYPADKU ZASTOSOWANIA OGRANICZNIKA UDŽWIGU
ГРУЗОПОДЪЕМНОСТЬ С ОГРАНИЧИТЕЛЕМ ГРУЗОВОГО МОМЕНТА

VÝKON BEZ OMEZOVAČÍHO ZAŘIŽENÍ ZDVIHOVÉHO MOMENTU
UDŽWIGI W PRZYPADKU BRAKU OGRANICZNIKA UDŽWIGU
ГРУЗОПОДЪЕМНОСТЬ БЕЗ ОГРАНИЧИТЕЛЯ ГРУЗОВОГО МОМЕНТА

M **N** OPT.

TELESKOPICKÉ MANUÁLNI NÁSTAVCE
DODATKOWE RAMIONA RĘCZNIŁE WYSUWANE
МЕХАНИЧЕСКИЕ СЕКЦИИ ТЕЛЕСКОПА

VÝKON S OMEZOVAČÍM ZAŘIŽENÍM ZDVIHOVÉHO MOMENTU
UDŽWIGI W PRZYPADKU ZASTOSOWANIA OGRANICZNIKA UDŽWIGU
ГРУЗОПОДЪЕМНОСТЬ С ОГРАНИЧИТЕЛЕМ ГРУЗОВОГО МОМЕНТА

VÝKON BEZ OMEZOVAČÍHO ZAŘIŽENÍ ZDVIHOVÉHO MOMENTU
UDŽWIGI W PRZYPADKU BRAKU OGRANICZNIKA UDŽWIGU
ГРУЗОПОДЪЕМНОСТЬ БЕЗ ОГРАНИЧИТЕЛЯ ГРУЗОВОГО МОМЕНТА

N OPT.

TELESKOPICKÉ MANUÁLNI NÁSTAVCE
DODATKOWE RAMIONA RĘCZNIŁE WYSUWANE
МЕХАНИЧЕСКИЕ СЕКЦИИ ТЕЛЕСКОПА

VÝKON S OMEZOVAČÍM ZAŘIŽENÍM ZDVIHOVÉHO MOMENTU
UDŽWIGI W PRZYPADKU ZASTOSOWANIA OGRANICZNIKA UDŽWIGU
ГРУЗОПОДЪЕМНОСТЬ С ОГРАНИЧИТЕЛЕМ ГРУЗОВОГО МОМЕНТА

VÝKON BEZ OMEZOVAČÍHO ZAŘIŽENÍ ZDVIHOVÉHO MOMENTU
UDŽWIGI W PRZYPADKU BRAKU OGRANICZNIKA UDŽWIGU
ГРУЗОПОДЪЕМНОСТЬ БЕЗ ОГРАНИЧИТЕЛЯ ГРУЗОВОГО МОМЕНТА

	tm	m	m	°	kNm	MPa	l/min	l	kg	kg
M25A.11	2,6	2,5	1,0	325	3,4	15,5	8	15	215	100
M25A.12	2,6	3,5	2,1	325	3,4	15,5	8	15	230	100
M25A.13	2,5	4,7	3,2	325	3,4	15,5	8	15	260	100

MICRO M30A

M30A.11

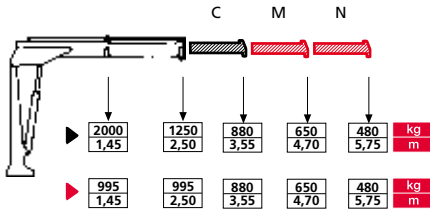

M30A.12

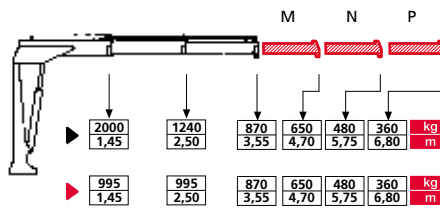

M30A.13

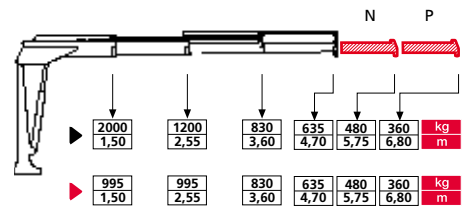

STD **M** **N** OPT.

TELESKOPIČKÉ MANUÁLNÍ NÁSTAVCE
DODATKOWE RAMIONA RĘCZNIŁE WYSUWANE
МЕХАНИЧЕСКИЕ СЕКЦИИ ТЕЛЕСКОПА

► VÝKON S OMEZOVAČÍM ZAŘÍZENÍM ZDVIHOVÉHO MOMENTU
UDŹWIGI W PRZYPAĐKU ZASTOSOWANIA OGRANICZNIKA UDŹWIGU
ГРУЗОПЪДЪМНОСТ С ОГРАНИЧИТЕЛЕМ ГРУЗОВОГО МОМЕНТА

► VÝKON BEZ OMEZOVAČÍHO ZAŘÍZENÍ ZDVIHOVÉHO MOMENTU
UDŹWIGI W PRZYPAĐKU BRAKU OGRANICZNIKA UDŹWIGU
ГРУЗОПЪДЪМНОСТ БЕЗ ОГРАНИЧИТЕЛЯ ГРУЗОВОГО МОМЕНТА

M **N** **P** OPT.

TELESKOPIČKÉ MANUÁLNÍ NÁSTAVCE
DODATKOWE RAMIONA RĘCZNIŁE WYSUWANE
МЕХАНИЧЕСКИЕ СЕКЦИИ ТЕЛЕСКОПА

► VÝKON S OMEZOVAČÍM ZAŘÍZENÍM ZDVIHOVÉHO MOMENTU
UDŹWIGI W PRZYPAĐKU ZASTOSOWANIA OGRANICZNIKA UDŹWIGU
ГРУЗОПЪДЪМНОСТ С ОГРАНИЧИТЕЛЕМ ГРУЗОВОГО МОМЕНТА

► VÝKON BEZ OMEZOVAČÍHO ZAŘÍZENÍ ZDVIHOVÉHO MOMENTU
UDŹWIGI W PRZYPAĐKU BRAKU OGRANICZNIKA UDŹWIGU
ГРУЗОПЪДЪМНОСТ БЕЗ ОГРАНИЧИТЕЛЯ ГРУЗОВОГО МОМЕНТА

N **P** OPT.

TELESKOPIČKÉ MANUÁLNÍ NÁSTAVCE
DODATKOWE RAMIONA RĘCZNIŁE WYSUWANE
МЕХАНИЧЕСКИЕ СЕКЦИИ ТЕЛЕСКОПА

► VÝKON S OMEZOVAČÍM ZAŘÍZENÍM ZDVIHOVÉHO MOMENTU
UDŹWIGI W PRZYPAĐKU ZASTOSOWANIA OGRANICZNIKA UDŹWIGU
ГРУЗОПЪДЪМНОСТ С ОГРАНИЧИТЕЛЕМ ГРУЗОВОГО МОМЕНТА

► VÝKON BEZ OMEZOVAČÍHO ZAŘÍZENÍ ZDVIHOVÉHO MOMENTU
UDŹWIGI W PRZYPAĐKU BRAKU OGRANICZNIKA UDŹWIGU
ГРУЗОПЪДЪМНОСТ БЕЗ ОГРАНИЧИТЕЛЯ ГРУЗОВОГО МОМЕНТА

	tm	m	m	°	kNm	MPa	l/min	l	kg	kg
M30A.11	3,1	2,5	1,0	325	3,4	18	8	15	215	100
M30A.12	3,1	3,5	2,1	325	3,4	18	8	15	230	100
M30A.13	3,0	4,7	3,2	325	3,4	18	8	15	260	100

	A	B
Micro M10A	620	1210
Micro M15A	690	1365
Micro M20A.11/12	715	1525
Micro M20A.13	800	1525
Micro M25A.11/12	830	1625
Micro M25A.13	890	1625
Micro M30A.11/12	830	1625
Micro M30A.13	890	1625

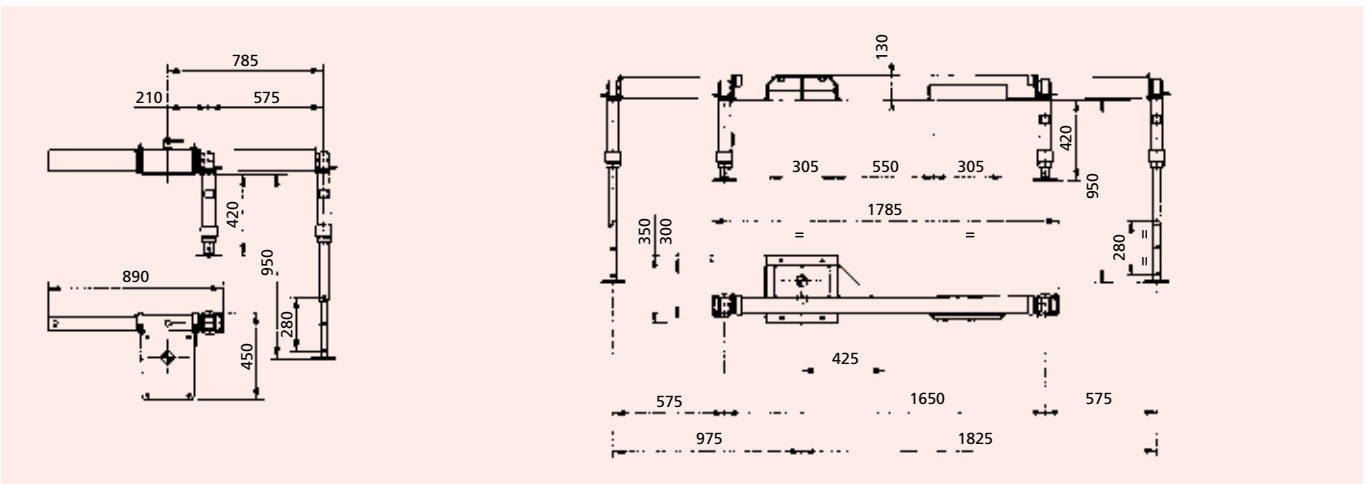
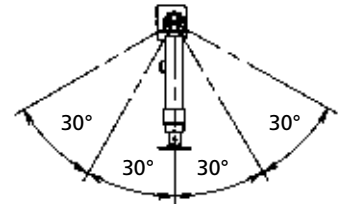
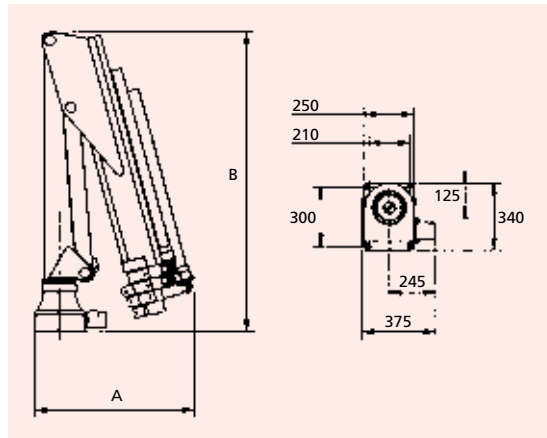



Údaje a popisy jsou přibližné a nejsou závazné - Dane i opisy są przybliżone i nie są wiążące. - Приводимые данные и описание являются приблизительными и могут быть изменены.



FASSI GRU S.p.A. - Via Roma, 110 - 24021 Albino (Bergamo) ITALY
Tel- +39 035 776400 - Fax +39 035 755020
www.fassigroup.com - E-mail: fassi@fassigroup.com

